

TATRAMAT - ohrievače vody, s.r.o.



Akumulačné ohrievače vody
Návod na montáž a obsluhu 3

Akumulační ohřivače vody
Návod na montáž a obsluhu 10

Akumulacyjne podgrzewacze wody
Instrukcja montażu i obsługi 17

Аккумуляционные водонагреватели
Инструкция по монтажу и обслуживанию 26

Акумуляційні водонагрівачі. Інструкція по
монтажу та обслуговуванні 35

VTI 100

VTI 150

VTI 200

ОСНОВНЫЕ РАЗЪЯСНЕНИЯ

Настоящее оборудование, не предназначено для использования лицами, включая детей которые имеют ограниченные физические, умственные или душевные способности или имеют недостаточный опыт и знания, а поэтому необходимо, чтобы лицо, отвечающее за их безопасность, не оставляло их без надзора или провело с ними надлежащий инструктаж, как пользоваться нагревателем воды.

Дети должны находиться под надзором, с той целью, чтобы предотвратить баловство детей с водонагревателем.

Подробно изучив настоящую инструкцию по обслуживанию, Вы получите необходимую информацию о конструкции, пользовании и безопасной эксплуатации оборудования.

Водонагреватель, необходимо перед его установкой, основательно развоздушить (отопительную систему и систему ТПУ – теплой полезной воды).

Рекомендуем, после двух лет эксплуатации произвести контроль анодного стержня при помощи специалиста, а в соответствии с состоянием износа, произвести замену, и установить интервал последующих замен.

Установку и сервис доверьте профессионалам, которые имеют на это необходимые допуски, и, которые должны гарантировать то, что были выдержаны при установке и эксплуатации все требования касающиеся условий безопасности.

В случае возникновения неисправностей, необходимо обратиться в сервисный центр. Не профессиональное вмешательство, может повредить водонагреватель, и может привести к получению травмы.

Для проведения ремонтных работ, необходимо использовать лишь оригинальные составляющие и оригинальные запасные части.

Производитель водонагревателя, не отвечает за вред, нанесенный вследствие неправильной установки, обслуживания или ухода за водонагревателем.



Переработка отходов со старых приспособлений: Приспособления, имеющие настоящую маркировку нельзя выбрасывать в контейнер, а необходимо обеспечить их отдельную сборку и ликвидацию. Переработка отходов со старых приспособлений, должна производиться на профессиональной и деловой основе, в соответствии с территориально действующими предписаниями и законами.

ОПИСАНИЕ ВОДОНАГРЕВАТЕЛЯ

Водонагреватель VT1 предназначен для нагревания воды (далее лишь ТПВ – теплая полезная вода) в комбинации лишь с одним источником воды центрального отопления (центральное отопление или соляная система).

Принцип нагрева VT1 состоит в обмене тепла между горячей водой из котла центрального отопления и водой, находящейся в емкости водонагревателя. Настоящий теплообмен происходит в теплообменнике, имеющем вид спирали. Мощность водонагревателя характеризуется величиной площади теплообмена.

Конструкция водонагревателя, позволяет осуществить его установку на полу, а добиться горизонтального положения можно при помощи трёх, регулируемых по высоте, ножек.

Емкость водонагревателя изготовлена из прочной стальной жести, а ее внутренняя часть защищена против коррозии качественной эмалью. Настоящая защита, кроме этого, дополнена катодной защитой и соответствует высоким требованиям международных норм, выдвигаемым к защите против коррозии.

Стальная внешняя обшивка водонагревателя защищена белым лаком, который неприхотлив при обслуживании, легко моется и хорошо противостоит воздействию обыкновенных моющих средств. Водонагреватели оборудованы индикаторами температуры.

РАЗМЕРЫ ВОДОНАГРЕВАТЕЛЯ

	VTI 100	VTI 150	VTI 200
A	1037	1277	1588
B	763	859	955
C	663	769	1045
D	520	520	520
E	562	663	763
F	242	242	242
G	125	125	125
H	570	570	570
I	305	305	305

РАЗМЕРЫ СОЕДИНЕНИЙ

	VTI 150	VTI 100	VTI 150
1 - Холодная вода	G1"	G1"	G1"
2 - ТПВ	G1"	G1"	G1"
3 - Теплообменник - вход	G1"	G1"	G1"
4 - Теплообменник - выход	G1"	G1"	G1"
5 - Циркуляция	G3/4"	G3/4"	G3/4"
6 - Трубка датчика термостата	ø 9	ø 9	ø 9

ОСНОВНЫЕ ТЕХНИЧЕСКИЕ ДАННЫЕ

		VTI 100	VTI 150	VTI 200
Номинальный объем ёмкости	л	100	150	200
Площадь теплообмена	м ²	0,92	1,12	1,33
Стабильная мощность нагревателя (через теплообменник)	кВт	28	34	40
Количество нагретой воды $\Delta T = 50 \text{ }^\circ\text{C}$ теплообменником (напр. с $10 \text{ }^\circ\text{C}$ на $60 \text{ }^\circ\text{C}$)	л/hod	480	583	686
Количество нагретой воды $\Delta T = 35 \text{ }^\circ\text{C}$ теплообменником (напр. с $10 \text{ }^\circ\text{C}$ на $45 \text{ }^\circ\text{C}$)	л/hod	686	833	980
Количество подготовленных ванн при нагреве теплообменником за 1 час (1 ванная примерно 150 литров при температуре $40 \text{ }^\circ\text{C}$)		5	6	7
Количество принятых душей при нагреве теплообменником за 1 час (1 душ примерно 40 литров при температуре $40 \text{ }^\circ\text{C}$)		20	24,5	29
Номинальное давление в ёмкости	бар	6	6	6
Макс. давление в теплообменнике водонагревателя	бар	6	6	6
Вес пустого водонагревателя	кг	64	79	94
Анодный стержень		да		



Рис. 1: Водонагреватель VTI - размеры

УСТАНОВКА ВОДОНАГРЕВАТЕЛЯ

Установка должна соответствовать требованиям, приведенным в настоящей инструкции.

Необходимо, чтобы установку проводил квалифицированный работник в соответствии с действующими нормами и предписаниями.

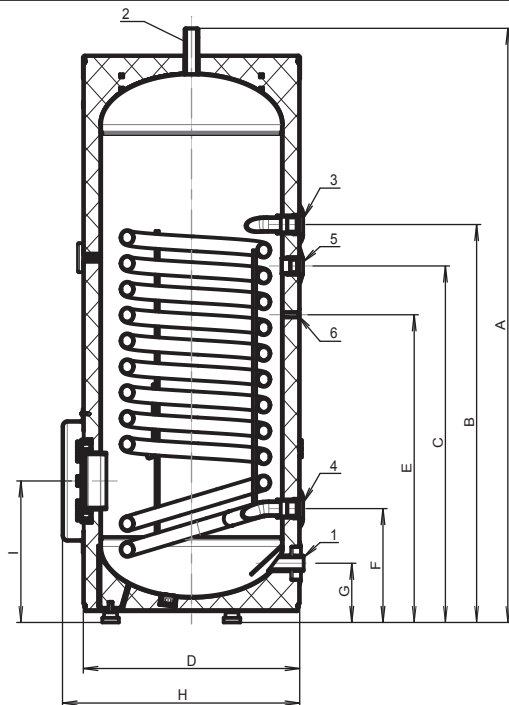
Водонагреватель, должен быть расположен на поверхности, являющейся достаточно термостойкой и надежной для установки водонагревателя наполненного водой.

Пример установки изображен на Рис. 3.

Перед первым запуском водонагревателя в эксплуатацию, или после его продолжительного отключения, необходимо:

- проверить, наполнен ли водонагреватель водой, открыв вентиль теплой воды на одном из мест отбора. Если вода начала вытекать со смесителя, это значит, что водонагреватель наполнен водой;
- проверить исправность работы предохранительного вентиля.

ПОДКЛЮЧЕНИЕ СО СТОРОНЫ ОТОПЛЕНИЯ

Температура воды в водонагревателе может быть нагрета максимально на температуру 95 °С. Для обеспечения того, чтобы вода в водонагревателе не превысила 95 °С, необходимо обеспечить регулировку температуры носителя отопления подходящим регулятором температуры (термостатом).

Патрубок для датчика термостата ([С] – см. рис. 2) с внутренним диаметром \varnothing 9 расположен на цилиндрической части внешней обшивки.

ПОДКЛЮЧЕНИЕ ВОДОНАГРЕВАТЕЛЯ К ВОДОПРОВОДНОЙ СИСТЕМЕ

Подключение должен проводить квалифицированный работник в соответствии с действующими нормами и предписаниями.



Водонагреватель нельзя подключать к водопроводу без предохранительного вентиля и обратного клапана.

Предохранительный вентиль перепада давления, защищает водонагреватель перед перепадом давления в емкости нагревателя. Необходимо использовать такой предохранительный вентиль, который открывается при давлении $0,67 \pm 0,03$ МПа. Рекомендуется использовать и такой предохранительный вентиль, который имеет встроенный, так называемый, обратный клапан, который воспрепятствует вытеканию воды из водонагревателя в случае снижения давления в подающем водопроводе.

Из выпускного краника, предохранительного вентиля, капает при нагревании вода, этому способствовало увеличение объема, а также, и давления воды при ее нагревании. Излишняя вода с предохранительного вентиля, может, подходящим способом быть отведена в водосток, при этом необходимо обеспечить её беспрепятственный отток.

Выпускная трубочка, которая подсоединяется на предохранительный вентиль, должна располагаться в снижающемся положении, и должна располагаться в помещениях, где температура не опускается ниже температуры замерзания. Подсоединение и эксплуатация предохранительного вентиля должны быть осуществлены в соответствии с наставлениями, приведенными в инструкции по обслуживанию предохранительного вентиля. Между водонагревателем и предохранительным вентиляем, запрещается устанавливать какую-либо запорную арматуру. Если давление в подающем водопроводе выше, чем 0,6 МПа, необходимо на водопроводе, перед предохранительным вентиляем, установить редукционный вентиль для того, чтобы предохранительный вентиль, постоянно, не выпускал воду.

Работоспособность предохранительного вентиля необходимо контролировать 1 раз в месяц, во время постоянной работы оборудования, и, после каждого отключения более чем на 5 дней. После поворота головки вентиля по направлению стрелки, должна из выпускной трубочки вытекать вода. Последующим поворотом по направлению стрелки, предохранительная система вернется в исходное положение, а вода из выпускной трубочки перестанет вытекать. Регулярным активированием, избежите возникновения осадков водяного камня в предохранительной системе вентиля, и производится проверка, не заблокирован ли предохранительный вентиль.

Отдельные места отбора теплой воды необходимо обустроить соответствующим смесителем.

На разводку теплой воды, можно подключить несколько мест отбора, например: умывальник на кухне, кухонную мойку и прочие места.

Разводку теплой воды, подаваемой от водонагревателя на места отбора (водопроводные смесители) как и разводку, подающую воду из системы центрального отопления или солярной системы к теплообменнику, рекомендуем обеспечить соответствующей теплоизоляцией.

Таким подходом, Вы, воспрепятствуете напрасным потерям тепла, которое может произойти вследствие охлаждения воды в водопроводах.

Рис. 2 Подключение водонагревателя к водопроводу со стороны отопления.

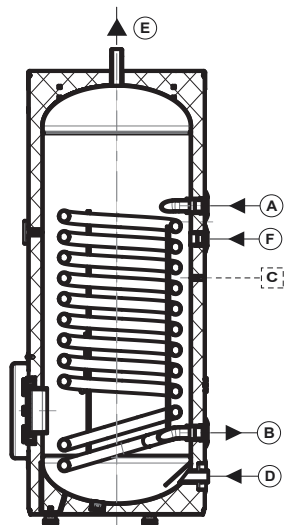

- Ⓐ Вход воды отопления
- Ⓑ Выход воды отопления
- Ⓒ Подключение термостата управления регулированием
- Ⓓ Вход холодной воды
- Ⓔ Выход теплой воды
- Ⓕ Циркуляция
- 1 Закрывающий вентиль
- 2 Обратный клапан
- 3 Насос теплообменника
- 4 Насос центрального отопления
- 5 Трёхступенчатый вентиль
- 6 Предохранительный вентиль
- 7 Выпускной вентиль или пробка
- 8 Редукционный вентиль
- 9 Манометр
- 10 Циркуляционный насос

Рис. 3 : Схемы подключения

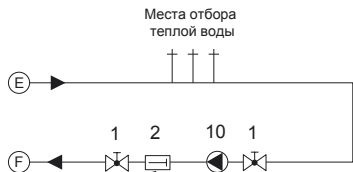
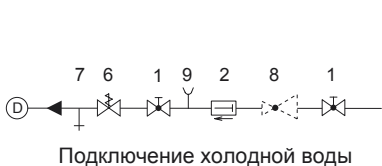

Подключение циркуляционного контура

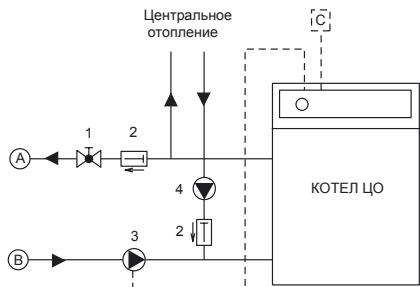

Пример подключения водонагревателя к котлу центрального отопления – управление насосом.

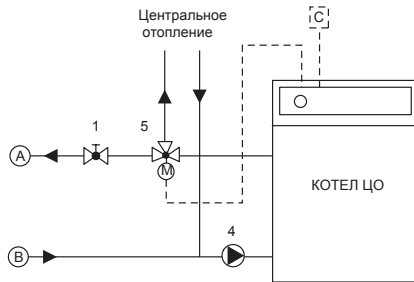

Пример подключения водонагревателя к котлу центрального отопления – управление трёхступенчатым вентилем

ПОДКЛЮЧЕНИЕ ЦИРКУЛЯЦИОННОГО ТРУБОПРОВОДА

Конструкция водонагревателя, позволяет осуществить подключение циркуляционного трубопровода, предназначением которого, является сбережение требуемой температуры ТПВ на всех местах отбора, и тем самым повысить комфортность использования изделия. В том случае, если нет необходимости подключать циркуляционный контур, необходимо циркуляционное отверстие (F на рис. 2) закрыть заглушкой или пробкой.

ПРОЦЕСС НАПОЛНЕНИЯ ВОДОНАГРЕВАТЕЛЯ ВОДОЙ

- открыть заборный вентиль (поз. 1) на водопроводе подачи холодной воды к водонагревателю;
- открыть вентиль теплой воды на месте отбора, напр. на смесителе до тех пор, пока из него не начнет вытекать вода, что послужит сигналом, что емкость водонагревателя заполнена водой;
- закрыть вентиль теплой воды, при этом заборный вентиль на приводе воды к водонагревателю оставить постоянно открытым;
- проверить уплотнение водопроводной системы;
- испытать предохранительный вентиль согласно с наставлениями по обслуживанию вентиля;
- при необходимости, воду выпустите через выпускную трубку, поэтому рекомендуем перед выпускной трубкой установить выпускной вентиль. Установку вентиля проводит специалист.

При нагреве, вода начинает капать через трубочку предохранительного вентиля, это природное явление, вследствие увеличения объема воды в процессе нагревания.

ЭКСПЛУАТАЦИЯ И ОБСЛУЖИВАНИЕ ВОДОНАГРЕВАТЕЛЯ

Во время эксплуатации, внутри емкости водонагревателя образовывается водяной камень, причем, скорость его образования зависит от твердости, температуры и количества используемой воды. По этой причине не рекомендуем, температуру нагрева устанавливать более чем на 60 °С.

Слой водяного камня ухудшает передачу тепла между теплообменником и водой, а этим самым, замедляется нагрев воды. Подобным образом действует водяной камень и на трубочке, в которой установлены датчики термостата, где в связи с ухудшением передачи тепла, действительная температура воды в водонагревателе может быть большей, чем была установлена.

Водяной камень, необходимо устранять один раз в два года, при очень твердой воде – чаще. Для удаления водяного камня не использовать средства, изготовленные на основе кислот.

Один раз в два года необходимо, чтобы работник сервиса проверил состояние и степень износа анодного стержня. В том случае, если стержень изношен, он должен обеспечить его замену.

Чистку водонагревателя и замену анодного стержня, производит работник сервиса. Для предотвращения образования легионеллы (бактерии живущей в стоячей воде, при температура не превышающей 60 °С), минимально 1 раз в неделю, установить температуру воды выше 65 °С.

СЕРВИС

Водонагреватели марки Татрамаат сконструированы и собраны с исключительной старательностью. Завод-изготовитель, отправляет их после целой серии испытательных тестов. Если, не смотря на это, они выйдут из строя, отключите электрическое напряжение от водонагревателя, отключите подачу воды, и обратитесь в ближайший сервисный центр.



Гарантийный сервис и ремонт может проводить лишь работник, прошедший обучение на заводе изготовителе. Для иных лиц вмешательство в водонагреватель опасно для жизни.

Наше товарищество имеет в своем распоряжении сервисную сеть по всей стране. Техники, работающие в наших сервисных центрах, прошли соответствующее обучение, и имеют разрешение выполнять гарантийный и послегарантийный сервис наших водонагревателей. Справочник сервисных центров расположен на нашем интернет сайте www.tatramat.sk. Работники сервисных центров, Вам предоставят всю необходимую информацию о сервисном центре находящемся в месте вашего проживания. Всю необходимую информацию Вам предоставят в магазине, где был закуплен водонагреватель.

ГАРАНТИИ

При соблюдении правил указанных в настоящей инструкции, и при условии правильной установки пользования и обслуживания изделия, мы гарантируем, что оно, на протяжении всего гарантийного срока, будет соответствовать требованиям и свойствам, установленным соответствующими техническими условиями. Если на изделии, во время гарантии, будет обнаружен дефект, который возник не по вине пользователя или форс-мажорных обстоятельств, изделие будет бесплатно отремонтировано. Для замены изделия или выхода из договора покупки, действуют соответствующие директивы административного кодекса.

Завод – изготовитель не несет ответственности за ущерб, нанесенный вследствие неправильной установки, подключения, обслуживания или ухода за водонагревателем.

Гарантийные сроки:

Гарантийный срок на изделие предоставляется, со дня его продажи конечному потребителю, 5 лет на емкость, и 2 года на все остальные составляющие и аксессуары изделия. Гарантийный срок продлевается на период нахождения изделия на гарантийном ремонте.

Условия применения гарантийных прав:

- Правильно выполненный гарантийный талон с указанием даты продажи, подписью и печатью магазина (или дата, подпись, печать введения в эксплуатацию монтажной фирмой)
- Бережно храните документы, подтверждающие приобретение изделия.

 Завод-изготовитель не несет ответственности за проблемы, возникшие вследствие низкого качества и твердости воды. Устранение камня, не является предметом гарантийного ремонта.

Изготовитель, оставляет за собой право, вносить изменения, не влияющие на функции и предназначение водонагревателя.

 Завод-изготовитель не несет гарантийной ответственности за недостатки, возникшие вследствие природного износа, наноса водного камня, или вследствие химического или электрохимического влияния.

Процесс подачи рекламации:

В случае возникновения неисправности в водонагревателе, во время гарантийного срока, контактируйте сервисный центр, где необходимо сообщить, каким способом проявляется настоящая неисправность. Вместе с этим, необходимо указать тип водонагревателя, заводской номер и дату продажи (указано в гарантийном талоне).

 Для правильной оценки неисправности водонагревателя, является основополагающим, чтобы сервисный механик, мог с изделием работать в условиях, в которых он был установлен и введен в эксплуатацию. Поэтому, в случае возникновения неисправности не демонтируйте водонагреватель, как и не демонтируйте приданный нагревательный элемент системы.

Дождитесь прихода сервисного техника, который устранит неисправность или примет иные мероприятия направленные на решение Вашей рекламации. После проведения гарантийного ремонта, сервисный механик, укажет в гарантийном талоне дату, поставит свою подпись и печать.

Право на гарантийное обслуживание теряется:

- если у заказчика отсутствует гарантийный талон;
- если явно видно, что к неисправности дошло вследствие неправильной установки и подсоединения изделия;
- если изделие, не использовалось и обслуживалось в соответствии с предписаниями по эксплуатации и наставлений, указанных в настоящей инструкции;
- если, во время гарантийного срока, на изделии проводились ремонтные работы фирмой, не имеющей разрешение на выполнение такого рода работ на наших водонагревателях, и приданных нагревательных элементах;
- если на водонагревателе выполнялись непрофессиональные доработки или вмешательства в его конструкцию;
- если был поврежден производственный щиток с указанием заводского номера или таковой отсутствует.

ГАРАНТИЙНЫЙ ТАЛОН

ПРОДАЖА	ГАРАНТИЙНЫЙ СЕРВИС
<p>Тип: _____</p> <p>Заводской номер: _____</p> <p>Дата продажи _____</p> <p>Печать магазина и подпись _____</p>	<p>Изделие было на гарантийном ремонте:</p> <p>1. во время от – до: _____</p> <p>Печать сервисной фирмы и подпись: _____</p> <p>2. во время от – до: _____</p> <p>Печать сервисной фирмы и подпись: _____</p> <p>3. во время от – до: _____</p> <p>Печать сервисной фирмы и подпись: _____</p>
<p>МОНТАЖ</p> <p>Дата ввода в эксплуатацию _____</p> <p>Печать монтажной фирмы и подпись _____</p>	<p>Прекращение гарантии по причине:</p> <p>Дата прекращения гарантии _____</p> <p>Печать сервисной фирмы и подпись _____</p>